

付録A 仕様

型名		Express5800/InternetStreamingServer DS	
		N8100-1194	
CPU	タイプ	64ビットIntel® Xeon® プロセッサ	
	クロック	3.80GHz	
	フロントサイドバス	800MHz	
	2次キャッシュ	2MB	
	標準	1個	
	最大	2個	
チップセット		Intel® E7520 (800MHz)	
メモリ	標準	1GB (512MBx2)	
	最大	16GB (最大8枚搭載可能、標準装備のDIMMも交換必要)	
	増設単位	2枚単位 (512MBx2/1024MBx2/2048MBx2)	
	増設機会	2回	
	メモリモジュール	DDR2-400 SDRAM(チップキル機能付き)	
	Check方式	ECC	
内蔵ハードディスクドライブ	インタフェース	Ultra320 SCSI(オンボード)	
	標準	なし	
	最大	1.8TB(300GBx6、最大6台搭載可能)	
	RAID	RAID0、1、1のスパン(標準)、5(オプション)	
	ホットプラグ	サポート	
	ドライブ	1インチ厚、3.5インチ幅で専用のドライブキャリアが必要	
内蔵ファイルデバイス	DVD-ROM	1台標準搭載 DVD: 3倍速以上、最大8倍速 CD: 10倍速以上、最大24倍速	
	フロッピーディスク	1台標準搭載 2モード対応	
	バックアップ	1台搭載可能 3.5インチ (IDE/SCSI)	
グラフィックス	コントローラ	ATI RADEON™ 7000	
	ビデオRAM	16MB	
	解像度	640x480(最大1,677万色)、800x600(最大1,677万色)、1,024x768(最大1,677万色)、1,280x1,024(最大1,677万色)、	
PCIスロット	スロット数	フルハイト用: 3スロット(64ビットPCI-X 133MHz) ロープロファイル用: 3スロット(64ビットPCI-X 66MHz 3.3V)	
	標準搭載カード	なし	
外部インタフェース	キーボード/マウス	PS/2、MINI DIN 6-pinコネクタ(1ポート)	
	ディスプレイ	MINI D-sub 15-pin(1ポート)	
	シリアル	D-sub 9-pin(前面と背面に各1ポート)	
	USB	4-pin(前面と背面に各2ポート、USB 2.0対応)	
	SCSI	Ultra320 SCSI 68-pin VHDCI(1ポート)	
	ネットワーク	RJ-45(2ポート、1000Base-T/100Base-TX/10Base-T)	
冗長電源		オプション(ホットプラグ対応)	
冗長ファン		オプション(ホットプラグ対応)	
筐体デザイン		19インチラックマウントタイプ(2U)	
外形寸法	突起物含まず	427mm(幅)×88mm(高さ)×722mm(奥行き)	
	ベゼル・突起物含む	483mm(幅)×88mm(高さ)×887mm(奥行き)	
質量(最大)		23kg(30kg)	
電源		AC100V±10%、50/60±1Hz	
最大消費電力(待機時)		610VA、600W(397VA)、387W: OS起動後のログイン前の状態)	

型名		Express5800/InternetStreamingServer DS
		N8100-1194
環境条件	動作時 保管時	温度:10~35℃、湿度:20~80%(ただし、結露しないこと) 温度:-10~55℃、湿度:20~80%(ただし、結露しないこと)
バンドルOS		Microsoft® Windows Server™ 2003, 32-bit Enterprise Edition for Embedded Systems with the Server Appliance Software Version 3.0 (1-8 Proc Version)
サポートOS		Microsoft® Windows Server™ 2003, 32-bit Enterprise Edition for Embedded Systems with the Server Appliance Software Version 3.0 (1-8 Proc Version)
標準添付品		ラック搭載用機構品、キーボード/マウス接続ケーブル、電源コード、フロントベゼル、EXPRESSBUILDER (SE) (CD-ROM)、バックアップDVD-ROM(1枚)、構成品表、保証書、スタートアップガイド

付録B ユーザーサポート

アフターサービスをお受けになる前に、保証およびサービスの内容について確認してください。

装置の保証について

本装置には『保証書』が添付されています。『保証書』は販売店で所定事項を記入してお渡しします。記載内容を確認のうえ、大切に保管してください。保証期間中に故障が発生した場合は、『保証書』の記載内容にもとづき無償修理いたします。詳しくは『保証書』およびこの後の「保守サービスについて」をご覧ください。

保証期間後の修理についてはお買い求めの販売店、最寄りの弊社または保守サービス会社に連絡してください。



- 他社製(サードパーティ)の製品または弊社が認定していない装置やインターフェースケーブルを使用したために起きた本装置の故障については、その責任を負いかねますのでご了承ください。
- 本体の側面に、製品の形式、SERIAL No. (号機番号)、定格、製造業者名、製造国が明記された銘板が貼ってあります。販売店にお問い合わせする際にこの内容をお伝えください。また銘板の号機番号と保証書の保証番号が一致していませんと、装置が保証期間内に故障した場合でも、保証を受けられないことがありますのでご確認ください。万一違う場合は、販売店にご連絡ください。

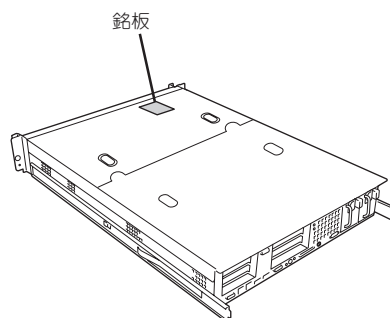

バッテリーの保証について

本装置に内蔵されているバッテリーの保証期間は5年です。時計が停止したり、遅れるようになった場合は、保守サービス会社に連絡してください。

修理に出される前に

「故障かな?」と思ったら、以下の手順を行ってください。

- ① 電源コードおよび他の装置と接続しているケーブルが正しく接続されていることを確認します。
- ② 「障害時の対処(7章)」を参照してください。該当する症状があれば記載されている処理を行ってください。
- ③ 本装置を操作するために必要となるソフトウェアが正しくインストールされていることを確認します。
- ④ 市販のウィルス検出プログラムなどで本装置をチェックしてみてください。

以上の処理を行ってもなお異常があるときは、無理な操作をせず、お買い求めの販売店、最寄りの弊社または保守サービス会社にご連絡ください。その際に本装置のランプの表示やディスプレイ装置のアラーム表示もご確認ください。故障時のランプやディスプレイによるアラーム表示は修理の際の有用な情報となることがあります。保守サービス会社の連絡先については、付録C「保守サービス会社網一覧」をご覧ください。

なお、保証期間中の修理は必ず保証書を添えてお申し込みください。



本装置は日本国内仕様のため、弊社の海外拠点で修理することはできません。ご了承ください。

修理に出される時は

修理に出される時は次のものを用意してください。

- 保証書
- ディスプレイ装置に表示されたメッセージのメモ
- 障害情報*
- 本体・周辺装置の記録

* 284ページに記載している情報などが含まれます。障害情報は保守サービス会社から指示があったときのみ用意してください。

保守用部品について

本装置の保守用部品の最低保有期間は、製造打ち切り後5年です。

保守サービスについて

保守サービスは弊社の保守サービス会社および弊社が認定した保守サービス会社によるのみ実施されますので、純正部品の使用はもちろんのこと、技術力においてもご安心の上、ご都合に合わせてご利用いただけます。

なお、お客様が保守サービスをお受けになる際のご相談は、弊社営業担当または代理店で承っておりますのでご利用ください。保守サービスは、お客様に合わせて2種類用意しております。

保守サービスメニュー

契約保守サービス	お客様の障害コールにより優先的に技術者を派遣し、修理にあたります。この保守方式は、装置に応じた一定料金で保守サービスを実施させていただくもので、お客様との間に維持保守契約を結ばせていただきます。さまざまな保守サービスを用意しています。詳しくはこの後の説明をご覧ください。
未契約修理	お客様の障害コールにより、技術者を派遣し、修理にあたります。保守または修理料金はその都度精算する方式で、作業の内容によって異なります。

弊社では、お客様に合わせて以下の契約保守サービスを用意しています。詳しくはもよりの販売店、または弊社営業担当までお問い合わせください。また、Express5800シリーズのインターネットホームページ(<http://nec8.com>)で確認することができます。お立ち寄りください。



- サービスを受けるためには事前の契約が必要です。
- サービス料金は契約する日数/時間帯により異なります。

情報サービスについて

Express5800シリーズに関するご質問・ご相談は「ファーストコンタクトセンター」でお受けしています。

※ 電話番号のかけまちがいが増えております。番号をよくお確かめの上、おかけください。

ファーストコンタクトセンター

TEL. 03-3455-5800(代表)

受付時間／9:00～12:00、13:00～17:00 月曜日～金曜日(祝祭日を除く)

お客様の装置本体を監視し、障害が発生した際に保守拠点からお客様に連絡する「エクスプレス通報サービス」の申し込みに関するご質問・ご相談は「エクスプレス受付センター」でお受けしています。

※ 電話番号のかけまちがいが増えております。番号をよくお確かめの上、おかけください。

エクスプレス受付センター

TEL. 0120-22-3042

受付時間／9:00～17:00 月曜日～金曜日(祝祭日を除く)

インターネットでも情報を提供しています。

<http://nec8.com/iss/>

『NEC 8番街』：製品情報、Q&Aなど最新情報満載！

<http://club.express.nec.co.jp/>

『Club Express』：『Club Express会員』への登録をご案内しています。本装置をご利用になる上で役立つ情報サービスの詳細をご紹介します。

<http://www.fielding.co.jp/>

NECフィールドイング(株)ホームページ：メンテナンス、ソリューション、用品、施設工事などの情報をご紹介します。

付録C 保守サービス会社網一覧

NEC Express5800シリーズ、および関連製品のアフターサービスは、お買い上げのNEC販売店、最寄りのNEC、またはNECフィールドディング株式会社までお問い合わせください。下記にNECフィールドディングのサービス拠点所在地一覧を示します。

(受付時間：AM9:00～PM5:00 土曜日、日曜日、祝祭日を除く)

次のホームページにも最新の情報が記載されています。

<http://www.fielding.co.jp/>

このほか、NEC販売店のサービス網がございます。お買い上げの販売店にお問い合わせください。

トラブルなどについてのお問い合わせは下記までご連絡ください(電話番号のおかけ間違いにご注意ください)。その他のお問い合わせについては、下表を参照してください。

電話番号 0120-911-111

2006年2月現在

都道府県名	拠点名	電話番号	郵便番号	所在地
北海道	札幌支店	011-221-3705	060-0042	札幌市中央区大通西4-1 新大通ビル 9F
	東札幌営業所	011-833-8640	003-0001	札幌市白石区東札幌1条1丁目6番33号
	釧路営業所	0154-43-2361	085-0847	釧路市大町1-1-1 道東経済センタービル 7F
	旭川支店	0166-24-2098	070-0033	旭川市三条通9丁目左1号 明治安田生命旭川ビル 1F
	オホーツク営業所	0157-25-7520	090-0024	北見市北四条東3-1-1 富士火災北見ビル 3F
	苫小牧営業所	0144-36-3846	053-0022	苫小牧市王子町3-2-23 朝日生命苫小牧ビル 2F
	室蘭営業所	0143-46-3180	050-0083	室蘭市東町2-24-4 石井第5ビル 3F
	函館支店	0138-54-5642	040-0001	函館市五稜郭町1-14 住友生命五稜郭ビル 3F
	道東支店	0155-25-4892	080-0013	帯広市西三条南10-32 日本生命帯広駅前ビル 5F
	小樽営業所	0134-24-5685	047-0036	小樽市長橋3-4-14
青森	青森支店	017-735-8501	030-0802	青森市本町1-2-20 住友生命青森柳町ビル 3F
	八戸営業所	0178-44-4354	031-0081	八戸市柏崎1-10-2 八戸第一生命ビル 1F
	弘前営業所	0172-34-9083	036-8002	弘前市駅前2-2-2 弘前第一生命ビル 1F
岩手	盛岡支店	019-635-3011	020-0866	盛岡市本宮3-13-20
	一関営業所	0191-21-6531	021-0041	一関市赤荻字月町218-2
宮城	仙台支店	022-292-1900	983-0852	仙台市宮城野区榴岡3-4-18 タカノホル 22ビル 4F
秋田	秋田支店	018-863-7938	010-0951	秋田市山王1-3-29
山形	山形支店	023-631-3502	990-2445	山形市南栄町3-6-34
	鶴岡営業所	0235-25-8386	997-0014	鶴岡市大宝寺町1-30
	米沢営業所	0238-24-1418	992-0027	米沢市駅前3-5-22 かなつビル 1F
福島	郡山支店	024-938-5209	963-8022	郡山市西ノ内22-13
	福島支店	024-536-3703	960-8074	福島市西中央五丁目6番1号
	いわき営業所	0246-28-8371	970-8034	いわき市平上荒川字桜町34-1
	会津若松営業所	0242-28-7624	965-0818	会津若松市東千石2-1-45
茨城	鹿島営業所	0299-82-4860	314-0014	鹿嶋市光3 住友金属構内
	つくば支店	029-860-2000	305-0821	つくば市春日3-22-8
	水戸支店	029-257-1860	310-0911	水戸市見和3-575-3
栃木	宇都宮支店	028-632-8140	321-0954	宇都宮市元今泉2-7-6
	小山営業所	0285-21-1495	323-0807	小山市城東1-14-12 ウエルストン1ビル 1F
群馬	群馬支店	027-255-5461	371-0855	前橋市周屋町2-4-3 NF3ビル 4F
	太田営業所	0276-45-0666	373-0853	太田市浜町58-24

都道府県名	拠点名	電話番号	郵便番号	所在地
埼玉	さいたま中央支店	048-660-1881	331-0812	さいたま市北区宮原町 2-85-5
	熊谷営業所	048-527-0597	360-0036	熊谷市桜木町 1-1-1 秩父鉄道熊谷ビル 4F
	浦和営業所	048-866-5471	336-0022	さいたま市南区白幡 4-12-19
	川越支店	04-2955-7695	350-1331	狭山市新狭山 2-11-10
	越谷営業所	048-978-9500	343-0042	越谷市千間台東 1-7-25 エムケービル 1F
千葉	千葉支店	043-221-7660	260-0843	千葉市中央区末広 1-12-15
	成田営業所	0476-22-5390	286-0044	成田市不動ヶ岡 2152-2 成田旭ビル 1F
	君津営業所	0439-55-7278	299-1144	君津市東坂町 1-3-2 京葉君津ビル 3F
	船橋支店	047-434-1611	273-0012	船橋市浜町 2-1-1 ららぽーと三井ビル 7F
	柏支店	04-7135-2400	277-0827	柏市松葉町 2-5-1
	印西営業所	0476-46-4250	270-1352	印西市大塚 1-9 千葉ニュータウンエネルギーセンター 1階
東京	東京中央支店	03-3431-9191	105-0012	港区芝大門 2-5-5 住友芝大門ビル 3F
	大森支店	03-3764-0007	140-0013	品川区南大井 6-25-3 ビリーヴ大森ビル 8F
	新橋支店	03-3431-9868	105-0012	港区芝大門 2-5-5 住友芝大門ビル 5F
	三田支店	03-3452-6168	108-0073	港区三田 1-4-28 三田国際ビル 1F
	渋谷支店	03-5458-3341	150-0032	渋谷区鶯谷町 2番3号 COMS (コムス) 2F
	新宿支店	03-3352-8071	160-0022	新宿区新宿 4-2-18 新宿光風ビル 3F
	池袋支店	03-3985-3194	170-0013	豊島区東池袋 1-32-7 三井生命池袋ビル 4F
	日本橋支店	03-3297-0783	104-0032	中央区八丁堀 4-5-8 ノワール八丁堀 2F
	江東支店	03-3649-3230	135-0016	江東区東陽 2-2-20 住友不動産東陽駅前ビル 1F
	秋葉原支店	03-5821-2474	111-0052	台東区柳橋 2-19-6 秀和柳橋ビル 8F
	足立営業所	03-3888-7151	120-0034	足立区千住 1-11-2 カーニープレイス千住 7F
	神田支店	03-3233-2411	101-0064	千代田区猿楽町 2-7-8 住友水道橋ビル 8F
	府中支店	042-362-6833	183-0036	府中市日新町 1-4-5 第六 MK ビル 1F
	立川支店	042-527-2527	190-0022	立川市錦町 2-4-6 住友生命立川ビル 3F
	小金井支店	042-385-7666	184-0013	小金井市前原町 5-9-7
神奈川	神奈川支店	045-314-7625	220-0004	横浜市西区北幸 2-8-4 横浜西口 KN ビル 11F
	横須賀営業所	046-827-3188	238-0004	横須賀市小川町 14-1 ニッセイ横須賀センタービル 1F
	川崎営業所	044-244-1083	210-0011	川崎市川崎区富士見 1-6-3 TOKICO 事務棟ビル 3F
	相模原支店	042-746-6111	228-0803	相模原市相模大野 7-1-6 相模大野第一生命ビル 4F
	厚木支店	046-225-0411	243-0018	厚木市中町四丁目 16-21 プロミティあつぎビル 5階
	平塚支店	0463-21-4777	254-0035	平塚市宮の前 1-2 あいおい損保平塚第一ビル 2F
	藤沢営業所	0466-22-0319	251-0055	藤沢市南藤沢 17-10 コア湘南田村ビル 1F
	小田原営業所	0465-35-6647	250-0042	小田原市荻窪 362 第二オキクポビル 1F
	玉川支店	044-814-1551	213-0002	川崎市高津区二子 5-1-1 高津パークプラザビル 4F
新潟	新潟支店	025-243-2315	950-0986	新潟市神道寺南 2-4-15
	長岡営業所	0258-35-5217	940-0034	長岡市福住 2-3-6 小林石油ビル
富山	富山支店	076-442-2605	930-0004	富山市桜橋通り 1-18 住友生命富山ビル 1F
	黒部営業所	0765-54-0447	938-0031	黒部市三日市宇新光寺 1880-1
	高岡営業所	0766-25-4212	933-0912	高岡市丸の内 1-40 高岡商工ビル 8F
石川	金沢支店	076-223-3188	920-0864	金沢市高岡町 1-39 住友生命金沢高岡町ビル 1F
	小松営業所	0761-24-3782	923-0926	小松市竜助町 36 小松東京海上日動ビルディング 3F
	七尾営業所	0767-54-0298	926-0801	七尾市昭和町 51-2
福井	福井支店	0776-54-6637	918-8206	福井市北四ツ居町 518
山梨	甲府支店	055-226-7564	400-0858	甲府市相生 2-3-16 三井住友海上甲府ビル 3F
	富士吉田営業所	0555-23-9515	403-0005	富士吉田市上吉田 3726 ヤマナシ文具センタービル 1F
長野	松本支店	0263-27-7070	399-0033	松本市笹貫 6096-1
	岡谷営業所	0266-24-4870	394-0031	岡谷市田中町 2-8-5 岡谷サンプラザビル 4階
	長野支店	026-224-0050	380-0824	長野市南石堂町 1293 清水長野ビル 1F
	上田営業所	0268-27-6336	386-0032	上田市諏訪形 5-1 豊成ビル 5F
	飯田営業所	0265-53-7043	395-0815	飯田市松尾常盤台 73-10

都道府県名	拠点名	電話番号	郵便番号	所在地
岐阜	東濃営業所	0572-55-4578	509-5132	土岐市泉町大富261-8
	岐阜支店	058-275-8801	500-8367	岐阜市宇佐南3-4-7
	高山営業所	0577-33-6524	506-0021	高山市名田町5-95-2 第3みたかビル 5F
	中濃営業所	0574-27-6431	505-0041	美濃加茂市太田町飛鹿1927-2
静岡	静岡支店	054-202-6120	422-8061	静岡市駿河区森下町1-35 静岡 MY タワー 2F
	富士営業所	0545-64-6735	416-0944	富士市横割1-17-24 FCビル2F
	沼津支店	055-973-6001	411-0906	駿東郡清水町八幡88-1
	浜松支店	053-466-0205	435-0047	浜松市原島町111
	掛川営業所	0537-23-2181	436-0056	掛川市中央1-4-2 タウンビル 3F
愛知	名古屋支店	052-264-7525	460-0007	名古屋市中区新栄2-28-22 NEC名古屋ビル5F
	名南営業所	052-694-1031	457-0862	名古屋市南区内田橋1-8-5 アートライフ・タケセイ 1F
	半田営業所	0569-22-2762	475-0903	半田市出口町1-130-1 森田ビル 4F
	小牧支店	0568-75-5594	485-0029	小牧市中央1-271 大垣共立銀行小牧支店ビル 4F
	名西営業所	052-442-7451	490-1111	海部郡甚目寺町大字甚目寺山王22 (株)シーエスイー山王ビル
	三河支店	0564-23-5020	444-0044	岡崎市康生通南3-5 住友生命岡崎第二ビル 1F
	豊橋営業所	0532-55-3063	440-0084	豊橋市下地町瀬上83
	豊田営業所	0565-34-1168	471-0034	豊田市小坂本町1-5-3 朝日生命新豊田ビル 4F
三重	三重支店	059-227-1622	514-0042	津市新町3-2-1
	四日市営業所	0593-51-0425	510-0075	四日市市安島1-5-10 KOSCO 四日市西浦ビル 2F
	伊賀上野営業所	0595-23-8914	518-0873	伊賀市上野丸之内128 共立ビル 2F
滋賀	滋賀支店	077-525-3156	520-0043	大津市中央4-5-4 BKビル
	彦根営業所	0749-24-1784	522-0073	彦根市旭町8-20
	八日市営業所	0748-25-0680	527-0022	東近江市八日市上之町2-7 ウイング八日市 3F
京都	京都支店	075-812-5800	604-8804	京都市中京区壬生坊城町24-1 古川勘ビル 4F
	福知山営業所	0773-23-6287	620-0942	福知山市駅南町3-6 竹下駅南ビル 2F
	亀岡営業所	0771-25-7320	621-0805	亀岡市安町中島1-2 スカイビル 7F
大阪	本町支店	06-6264-2810	541-0053	大阪市中央区本町2-1-6 堺筋本町センタービル 6F
	大阪支店	06-6264-2828	541-0053	大阪市中央区本町2-1-6 堺筋本町センタービル 6F
	梅田支店	06-6264-2818	541-0053	大阪市中央区本町2-1-6 堺筋本町センタービル 5F
	なにわ支店	06-6264-2815	541-0053	大阪市中央区本町2-1-6 堺筋本町センタービル 5F
	淀川支店	06-6305-5444	532-0011	大阪市淀川区西中島1-11-16 住友商事淀川ビル 3F
	千里支店	06-6835-0017	560-0083	豊中市新千里西町1-2-2 住友商事千里ビル 南館 2F
	東大阪支店	0729-24-6780	581-0803	八尾市光町1-61 嶋野・住友生命ビル 7F
	南大阪支店	072-223-8595	590-0075	堺市南花田口町2-3-20 住友生命堺東ビル 南館 4F
兵庫	豊岡営業所	0796-24-0331	668-0043	豊岡市桜町15-1 幸栄ビル 1F
	神戸支店	078-332-5431	650-0031	神戸市中央区東町126 神戸シルクセンタービル 3F
	姫路支店	0792-89-2684	670-0948	姫路市北条宮の町113
奈良	奈良支店	0742-36-1161	630-8001	奈良市法華寺町219-1
	橿原営業所	0744-23-6240	634-0813	橿原市四条町277-1 シェ・ホーム・ヤマ 2F
和歌山	和歌山支店	073-428-3222	640-8154	和歌山市六番丁5 和歌山第一生命ビル
鳥取	鳥取営業所	0857-25-6322	680-0845	鳥取市富安2-159 久本ビル 4F
	米子営業所	0859-22-8280	683-0805	米子市西福原2-1-1 YNT 第10ビル 2階
島根	山陰支店	0852-21-0988	690-0049	松江市袖師町2-38 NKTビル7F
	浜田営業所	0855-22-6092	697-0033	浜田市朝日町70-5 朝日第2ビル 1F
岡山	岡山支店	086-246-9606	700-0976	岡山市辰巳19-102
	倉敷営業所	086-426-1371	710-0057	倉敷市昭和2-4-6 住友生命倉敷ビル 2F
	津山営業所	0868-28-2649	708-0872	津山市平福181-15 アスクラボ(株)本社ビル 3F

都道府県名	拠点名	電話番号	郵便番号	所在地
広島	広島支店	082-248-4222	730-0042	広島市中区国泰寺町 2-5-11 西橋屋ビル 4F
	呉営業所	0823-21-5129	737-0051	呉市中央 1-6-9 センタービル呉駅前 6F
	東広島営業所	0824-22-6411	739-0015	東広島市西条栄町 10-27 栄町ビル 2F
	三次営業所	0824-63-3186	728-0013	三次市十日市東 6-13-14
	福山支店	084-931-8907	720-0973	福山市延広町 1-2 明治安田生命福山駅前ビル 8F
	備後府中営業所	0847-46-4835	726-0003	府中市元町 423-8 日広電機工業元町ビル 1F
	尾道営業所	0848-22-3736	722-0037	尾道市西御所町 14-15 第六堀田ビル 4F
山口	山口支店	083-973-1858	754-0011	山口市小郡御幸町 4-9 山陽ビル小郡 1F
	山口周防営業所	0833-44-1621	744-0011	下松市西豊井 1375-3
	岩国営業所	0827-22-9534	740-0018	岩国市麻里布町 1-5-26 岩国通運ビル 2F
	下関営業所	0832-57-2939	751-0877	下関市秋根東町 8-10 トワムールエクスビル 3F
徳島	徳島支店	088-622-1270	770-0852	徳島市徳島町 2-19-1 あいおい損保徳島第一ビル 4F
香川	高松支店	087-833-1771	760-0008	高松市中野町 29-2 住友生命高松パークビル 7F
	丸亀営業所	0877-23-8563	763-0034	丸亀市大手町 3-5-18 シブラルタ生命丸亀ビル 7F
愛媛	松山支店	089-945-4145	790-0878	松山市勝山町 1-19-3 青木第一ビル 5F
	八幡浜営業所	0894-24-6158	796-0010	八幡浜市江戸岡 1丁目 4-6 江戸岡ビル 2F
	宇和島営業所	0895-25-1000	798-0032	宇和島市恵美須町 2-4-14 井上ビル
	今治営業所	0898-31-5741	794-0063	今治市片山 1-2-20
	新居浜支店	0897-34-4772	792-0003	新居浜市新田町 3-2 新居浜ビル 5F
	川之江営業所	0896-58-6208	799-0113	四国中央市妻鳥町 1010 番地 8 共和ビル 102 号室
	高知	高知支店	088-883-8884	780-0872
福岡	福岡支店	092-472-2853	812-0004	福岡市博多区榎田 2-3-27 STS 第二ビル 3F
	北九州支店	093-522-0581	802-0014	北九州市小倉北区砂津 1-5-34 小倉興産 23 号館 4F
	飯塚営業所	0948-24-0919	820-0005	飯塚市新飯塚 13-11 北代ビル 2F
	久留米支店	0942-44-5298	839-0809	久留米市東合川 2-4-29
	大牟田営業所	0944-51-2655	836-0843	大牟田市不知火町 2-7-1 中島物産ビル 5F
佐賀	佐賀支店	0952-31-9301	849-0937	佐賀市鍋島 3-2-19
	佐賀西営業所	0954-22-6567	843-0022	武雄市武雄町大字武雄 5014-1 東洋リーセントビル 5F
長崎	長崎支店	095-838-4442	850-0134	長崎市田中町 586-7
	佐世保営業所	0956-34-3811	857-1161	佐世保市大塔町 1266-24
	諫早営業所	0957-23-0471	854-0016	諫早市高城町 5-10 諫早商工会館 5F
熊本	熊本支店	096-383-6777	862-0925	熊本市保田窪本町 1-40
大分	大分支店	097-503-2555	870-0921	大分市萩原 4-9-65
	中津営業所	0979-23-1182	871-0058	中津市豊田町 2-423-10 6 BILLL 5F
宮崎	宮崎支店	0985-27-4477	880-0806	宮崎市広島 1-18-7 大同生命宮崎ビル 9F
	延岡営業所	0982-35-7545	882-0847	延岡市旭町 3-1-1 旭化成ネットワークス(株)本社棟 1F
	都城営業所	0986-23-4821	885-0021	都城市平江町 13 街区 15 富士火災海上保険ビル 3F
鹿児島	鹿児島支店	099-285-2266	890-0062	鹿児島市与次郎 2-4-35 KSC 鴨池ビル 1F
	出水営業所	0996-62-8922	899-0202	出水市昭和町 13-1 第二丸久ビル 2F
沖縄	沖縄支店	098-876-2788	901-2132	浦添市伊祖 2-7-11

索引

記号

3.5インチフロッピーディスクドライブ [14](#)

A

AC POWERランプ [15](#), [22](#)

ACTランプ [13](#), [19](#)

ACインレット [15](#)

Adaptec HostRAID [49](#)

Adaptec Storage Manager (ASM) [10](#), [174](#), [283](#)

Adapter Fault Tolerance [92](#)

Adaptive Load Balancing [92](#)

Advanced [197](#)

Advanced Chipset Controlサブメニュー [203](#)

AFT [92](#)

ALB [92](#)

ASM [10](#)

B

BIOSセットアップユーティリティ [6](#)

BIOSチップ [5](#)

Boot [211](#)

C

Club Express [344](#)

CMOSメモリアクリア用ジャンパスイッチ [17](#)

CMOSメモリアクリア [214](#)

Configure/View SCSI Controller Settings [219](#)

Console Redirectionサブメニュー [209](#)

CPU [339](#)

D

DianaScope [168](#)

DianaScopeオンラインドキュメント [xxviii](#)

DIMM [16](#), [17](#), [307](#)

DISK ACCESSランプ [13](#), [19](#)

DISKランプ [14](#), [20](#)

DNSサーバ [84](#)

DUMP (NMI) スイッチ [14](#), [15](#)

DUMPスイッチ [286](#)

DVD/CD-ROMドライブ [31](#)

DVD-ROMドライブ [12](#), [14](#)

E

ESMPRO [9](#), [162](#), [283](#)

ESMPRO/ServerAgent [166](#)

 セットアップ [166](#)

 セットアップを始める前に [166](#)

 補足説明 [167](#)

Event Log Configurationサブメニュー [210](#)

Exit [212](#)

EXPRESSBUILDER [153](#)

EXPRESSBUILDER (SE) [8](#), [280](#)

EXPRESSBUILDER (SE) トップメニュー [155](#)

F

FDISKの起動 [158](#)

FTP [133](#)

FTP共有 [140](#)

H

HostRAID [4](#), [222](#)

<http://club.express.nec.co.jp/> [344](#)

<http://nec8.com/iss/> [344](#)

<http://www.fielding.co.jp/> [344](#)

I

Intel(R) PROSet [92](#)

IPMI [170](#)

IPMI情報 [287](#)

IPアドレス [59](#), [83](#)

ISS管理用Webユーザーインタフェース [7](#)

L

LANインタフェース [83](#)

LANコネクタ [15](#)

LINK/ACTランプ [15](#), [21](#)

M

M5コアナット [38](#)

M5ネジ [38](#)

Main [194](#)

MegaRAID Configuration Utility [11](#)

Memory Configurationサブメニュー [198](#)

N

NEC 8番街 [344](#)

NECフィールドディング [344](#), [345](#)

NTFSフォーマット [101](#)

O

OSのセットアップについて [49](#)

P

PCI Configurationサブメニュー [199](#)

PCIスロット [339](#)

PCIバス [5](#)

PCIボード [317](#)

PCIライザーカード用コネクタ [17](#)

Peripheral Configurationサブメニュー [201](#)
POST [249](#), [252](#)
Power Console Plus
[11](#), [175](#), [283](#)
 環境設定 [176](#)
 起動 [179](#)
 機能 [180](#)
 コンポーネント構成 [175](#)
 終了 [179](#)
 セットアップ [176](#)
 特長 [175](#)
Power Console Plusのアクティベーション [177](#)
POWER/SLEEPランプ [18](#)
POWERスイッチ [14](#), [24](#)
POWERランプ [13](#), [24](#), [29](#), [57](#)
Processor Settingsサブメニュー [196](#)

R

RAID構成 [112](#)
RAID情報のセーブ [156](#)
RAID情報のセーブ/リストア [156](#)
RAID情報のリストア [157](#)
RMC [5](#)
ROM-DOS起動ディスク [157](#)

S

Sample_Broadcast [128](#)
SCSI BIOSコンフィグレーション (SCSISelect) [217](#)
SCSI Disk Utilities [223](#)
SCSI ID [294](#)
SCSIコネクタ1 [17](#)
SCSIコネクタ2 [17](#)
SCSIコンフィグレーションユーティリティ [6](#)
SCSIバックプレーン [16](#)
Security [204](#)
Server [206](#)
SETUP [6](#)
Speedランプ [15](#), [21](#)
STATUSランプ [13](#), [18](#)
System Managementサブメニュー [208](#)

T

Telnet [150](#)

U

UID(ユニットID)スイッチ [14](#), [15](#), [34](#)
UIDランプ [13](#), [15](#), [20](#), [34](#), [248](#)

W

WebUI [7](#), [25](#), [260](#), [262](#)
 注意事項 [81](#)
WebUIでの設定 [60](#)
Web管理ログ [149](#)
Windows Media 9 Appliance Server [273](#)
Windows Mediaサービス [118](#), [279](#)
Windows MediaサービスWebアドミニストレータ [119](#)
Windows共有 [133](#), [141](#)
Windowsのマウント [109](#)
WINSサーバ [85](#)

ア

アクセスランプ用コネクタ [17](#)
アップロード [132](#)
アプリケーションログ [147](#)
アラートの確認 [242](#)
安全上のご注意 [v](#)
安全にかかわる表示 [iii](#)

イ

イジェクトボタン [14](#)
移動 [52](#)
イベントビューア [275](#)
イベントログ [284](#)
インタフェース [339](#)
インナーレール [39](#)

ウ

運用目的 [80](#)

エ

エクスプレス受付センター [344](#)
エクスプレス通報サービス [11](#), [181](#)
エクスポート [135](#)
エラー通知 [256](#)
エラーメッセージ [251](#), [252](#)
 POST [252](#)
 Windows Server 2003 [257](#)
 サーバ管理アプリケーション [258](#)
 ランプ [252](#)

オ

オプションソフトウェア [67](#)
オプションの増設 [289](#)
オフライン保守ユーティリティ [10](#), [157](#), [169](#)
 起動方法 [169](#)
 機能 [170](#)
温度 [341](#)
オンラインドキュメント [xxviii](#)

カ

外形寸法 [339](#)
回線の冗長化 [92](#)
各種BIOS/FWのアップデート [158](#)
各種ユーティリティのインストール [158](#)
各種ユーティリティの更新 [158](#)
各部の名称 [12](#)
カバーオープンセンサ [16](#)

キ

キースロット [13](#)
キーボード [81](#)
記号 [iv](#), [xvii](#)
規定の公開ポイント [128](#)
起動デバイスの優先順位 [74](#)
起動メニュー [153](#)
機能 [3](#)
基本的な操作 [23](#)

強制電源OFF [28](#)

共有 [140](#)

ク

クリーニング [243](#)

DVD/CD-ROM [245](#)

キーボード/マウス [244](#)

テープドライブ [245](#)

本体 [243](#)

ケ

警告ラベル [xi](#)

健康を損なわないためのアドバイス
[xv](#)

コ

コアナット [40](#)

公開ポイントの削除 [124](#)

公開ポイントの追加 [123](#)

構成情報 [285](#)

故障かな?と思ったときは [241](#)

コンソールレスメニュー [160](#)

コンテンツ管理 [132](#)

コンテンツソース [128](#)

コンテンツのアップロード [132](#)

サ

サーバ証明書 [65](#)

サーバの確認 [248](#)

サービス [91](#)

サービスの起動 [121](#)

サービスの停止 [121](#)

再起動 [26](#)

再セットアップ [69](#)

最適化のスケジュール [103](#)

サブネットマスク [59](#)

サポートOS [341](#)

サポートディスクの作成 [157](#)

サポートバー [16](#)

シ

シームレスセットアップ [75](#), [156](#)

システムBIOSコンフィギュレーション (SETUP) [188](#)

システムシャーシ [4](#)

システム情報のバックアップ [68](#)

システム診断 [10](#), [157](#), [171](#)

起動と終了 [171](#)

内容 [171](#)

システムの運用と管理 [79](#)

システムの修復 [288](#)

システムのセットアップ [55](#)

システムマネージメント機能
[157](#), [159](#)

システムログ [147](#)

視聴テスト [134](#)

視聴ログ管理 [136](#)

知っておきたいこと [1](#)

湿度 [341](#)

質量 [339](#)

シャドウコピー [105](#)

修正モジュール [80](#)

周辺機器接続ポート [5](#)

周辺機器との接続 [46](#)

修理 [342](#)

出荷時の設定状態 [128](#)

仕様 [339](#)

使用上のご注意 [iii](#)

障害箇所の切り分け [246](#)

障害時の対処 [246](#)

障害情報の採取 [284](#)

冗長ファンジャンパスイッチ [17](#)

譲渡 [xx](#)

消費電力 [339](#)

情報サービス [344](#)

初期設定 [58](#)

初期設定ツール [56](#), [259](#)

シリアルポートAコネクタ [15](#)

シリアルポートBコネクタ [14](#)

ス

スイッチ

ID [248](#)

POWER [24](#)

スケジュール管理 [138](#)

スケジュール管理画面 [138](#)

ステータスランプの確認 [242](#)

ストリーミングサーバソフトウェア
[151](#)

ストリーミングサーバとは [2](#)

ストリーミングサーバについて [2](#)

ストリーミング配信 [125](#)

寸法 [339](#)

セ

静電気対策 [292](#)

セキュリティログ [147](#)

設置 [36](#)

設定状態 [128](#)

セットアップ

OS [55](#)

ハードウェア [35](#)

セットアップの準備 [56](#)

セットスクリーン [14](#), [15](#)

接続について [46](#)

ソ

増設用ファンスロット [16](#)

装置内部 [16](#)

装置の保証 [341](#)

ソフトウェア [6](#)

タ

ダミースポンジ [294](#)

ツ

ツールメニュー [156](#), [161](#)

通知電子メール [63](#), [150](#)

テ

ディスクアクセスランプ [20](#)

ディスクアレイ [4](#), [282](#)

ディスクアレイコントローラボード
[324](#)

ディスクアレイの構築 [70](#)

ディスクの管理 [99](#)

ディスプレイ [253](#)
デフォルトゲートウェイ [61](#)
電源 [339](#)
電源管理 [145](#)
電源コードの接続 [48](#)
電源コネクタ [17](#)
電源のOFF [26](#)
電源のON [24](#), [57](#)
電源ユニット [4](#), [15](#), [16](#), [300](#)
電源ユニット増設用スロット [15](#)
添付品 [341](#)

ト

統計表示 [136](#)
動作環境 [166](#)
特長 [3](#)
ドメイン [64](#), [87](#), [117](#)
ドライブカバー [12](#), [305](#)
トラブルシューティング [259](#)
 EXPRESSBUILDER (SE) [280](#)
 POST [269](#)
 StreamPro/WM9S-Plus [269](#)
 WebUI [260](#), [262](#)
 Windows Media 9 Appliance Server [273](#)
 Windows Mediaサービス [279](#)
 運用時の問題 [261](#)
 初期設定ツール [259](#)
 ディスクアレイ [282](#)
 導入時の問題 [259](#)
 本体 [259](#)
 マスターコントロールメニュー [281](#)
 リモートデスクトップ [266](#)
取り扱い上のご注意 [xiii](#)
取り出せなくなったときの方法 [32](#)
取り付け/取り外し後の確認 [293](#)
取り付け/取り外しの準備 [293](#)
取り付け/取り外しの手順 [294](#)
取り外し
 フロントベゼル [23](#)

ニ

日常の保守 [242](#)

ネ

ネットワーク [5](#)
ネットワーク共有 [133](#)
ネットワーク識別 [63](#)
ネットワーク設定 [83](#)
ネットワーク負荷分散 [92](#)
ネットワークポート [21](#)

ハ

パーティション [102](#)
ハードウェア [4](#)
ハードウェアのセットアップ [35](#)
ハードディスクドライブ [4](#), [294](#), [339](#)
ハードディスクドライブベイ [12](#), [14](#)
廃棄 [xxi](#)
初めて電源をONにするとき [56](#)
はじめに [xvi](#)
パスワード [60](#)
パスワードクリア用ジャンパスイッチ [17](#)
パスワードのクリア [214](#)
バックアップ [129](#), [142](#), [243](#)
バックアップDVD/CD-ROMからの復元 [77](#)
バックアップ装置ファームウェアアップデートツール [183](#)
バックアップデバイス [330](#)
バックアップデバイスベイ [12](#), [14](#)
バッテリーの保証 [341](#)
パワーサブライスロット1 [15](#)
パワーサブライスロット2 [15](#)
ハンドル [14](#)
バンドルOS [341](#)

ヒ

ピーブ音 [256](#)
ピーブコード [256](#)
日付と時刻 [62](#)

フ

ファーストコンタクトセンター [344](#)

ファイアウォール [89](#)
フォーマット [101](#)
復元 [130](#), [144](#)
付属品 [xix](#)
フルハイットPCIボード増設用スロット [15](#)
ブロードキャスト公開ポイント [125](#)
プロセッサ [16](#)
プロセッサ(CPU) [311](#)
プロセッサ(CPU)ソケット [17](#)
プロセッサダクト [16](#)
フロッピーディスクドライブ [12](#), [29](#)
フロッピーディスクの取り扱い [29](#)
プロパティの変更 [127](#)
フロントパネルボード [16](#)
フロントベゼル [13](#), [23](#)

ヘ

ページングファイルサイズ [114](#)

ホ

ポート番号 [91](#)
保管 [52](#)
保守サービス [343](#)
保守サービス会社網一覧 [345](#)
保守用パーティションの作成 [158](#)
保守用パーティションの設定 [157](#)
保守用部品 [342](#)
保証
 装置 [341](#)
 バッテリー [341](#)
ボリュームの管理 [100](#)
本書について [xvii](#)
本書の構成 [xviii](#)
本体の固定 [43](#)
本体の取り付け [42](#)

マ

マザーボード [5](#), [16](#), [17](#)
マザーボードのセットアップ [187](#)
マスターコントロールメニュー [281](#)

メ

メモリ [5](#), [307](#), [324](#), [339](#)
メモリダンプ [286](#)
メモリの管理 [113](#)

ユ

ユーザー管理 [115](#)
ユーザーサポート [341](#)
ユーザー登録 [xxviii](#)
ユニキャスト公開ポイント [126](#)

ラ

ライザカード* [16](#), [320](#)
ラックからの取り外し [38](#)
ラックの設置 [36](#)
ラックへの取り付け [38](#)
ランプ
 DISK [20](#)
 DISK ACCESS [19](#)
 POWER/SLEEP
 [18](#), [24](#), [29](#), [57](#)
 STATUS [18](#)
 UID [34](#), [248](#)

リ

リストア [130](#), [144](#)
リチウムバッテリー [17](#)
リモートデスクトップ [266](#)
リモートマネージメントカード [16](#)
リモートマネージメントカード用コネクタ [17](#)
リモートマネージメントコントローラ [5](#)

レ

レールアセンブリ [39](#), [40](#)
冷却ファン [4](#), [16](#)
リリースレバー [39](#)

ロ

ロープロファイルPCIボード増設用
スロット [15](#)
ログ [275](#)
ログイン [25](#)
ログ管理 [146](#)
ログ収集サービス [137](#)
ログの削除 [147](#)
ログの参照 [146](#)
ロジックカバー [12](#), [306](#)

ワ

ワークグループ [64](#), [115](#)
割り込みライン [216](#)

NEC Express5800 シリーズ

N8100-1194

Express5800/InternetStreamingServer DS

ユーザーズガイド

2006 年 7 月 初版

日 本 電 気 株 式 会 社

東京都港区芝五丁目 7 番 1 号

TEL (03) 3454-1111 (大代表)

落丁、乱丁はお取り替えいたします。

© NEC Corporation 2006

日本電気株式会社の許可なく複製・改変などを行うことはできません。

<本装置の利用目的について>

本製品は、高速処理が可能であるため、高性能コンピュータの平和的利用に関する日本政府の指導対象になっております。

ご使用に際しましては、下記の点につきご注意ください。よろしくお願いたします。

1. 本製品は不法侵入、盗難等の危険がない場所に設置してください。
2. パスワード等により適切なアクセス管理をお願いいたします。
3. 大量破壊兵器およびミサイルの開発、ならびに製造等に関わる不正なアクセスが行われるおそれがある場合には、事前に弊社相談窓口までご連絡ください。
4. 不正使用が発覚した場合には、速やかに弊社相談窓口までご連絡ください。

弊社相談窓口 ファーストコンタクトセンター
電話番号 03-3455-5800

注 意

この装置は、情報処理装置等電波障害自主規制協議会(VCCI)の基準に基づくクラスA情報技術装置です。この装置を家庭環境で使用すると電波妨害を引き起こすことがあります。この場合には使用者が適切な対策を講ずるよう要求されることがあります。

高調波適合品

この装置は 高調波電流規格 JIS C 61000-3-2 適合品です。

：JIS C 61000-3-2 適合品とは、日本工業規格「電磁両立性—第3-2部：限度値—高調波電流発生限度値(1相当りの入力電流が20A以下の機器)」に基づき、商用電力系統の高調波環境目標レベルに適合して設計・製造した製品です。

回線への接続について

本体を公衆回線や専用線に接続する場合は、本体に直接接続せず、技術基準に適合し認定されたボードまたはモデム等の通信端末機器を介して使用してください。

電源の瞬時電圧低下対策について

本装置は、落雷等による電源の瞬時電圧低下に対し不都合が生じることがあります。電源の瞬時電圧低下対策としては、交流無停電電源装置(UPS)等を使用されることをお勧めします。

レーザ安全基準について

この装置に標準で搭載されている光磁気ディスクドライブは、レーザに関する安全基準(JIS C 6802、IEC 60825-2)クラス1に適合しています。

海外でのご使用について

本装置は、日本国内での使用を前提としているため、海外各国での安全規格等の適用を受けておりません。したがって、本装置を輸出した場合に当該国での輸入通関および使用に対し罰金、事故による補償等の問題が発生することがあっても、弊社は直接・間接を問わず一切の責任を免除させていただきます。