

キーボード
マウス

1.機能仕様

■キーボード

型名	N8052-FS07	N8052-FS02A	
製品名	109 型キーボード	小型キーボード	
入力電圧	DC5V±5%	DC5V±5%	
消費電力	200mA(MAX)	100mA(MAX)	
外形寸法 幅×奥行き×高さ mm	456×169×40	382×186.36×34.96	
質量	1Kg	1.1Kg	
インターフェース	PS/2 インタフェース (PS/2 Mini-DIN 6-pin)	PS/2 インタフェース (PS/2 Mini-DIN 6-pin)	
キー仕様	配列	Windows	Windows
	キーピッチ	19.05mm	19.05mm
	ストローク	3.51mm	3.80mm
備考	テンキー付き Windows 配列準拠 (日本語:JIS 配列準拠) RoHS 対応	テンキー付き Windows 配列準拠 (日本語:JIS 配列準拠) RoHS 対応	

■ マウス

型名	N8052-FS05A	N8052-FS06 N8052-01	N8052-FS08 N8052-02
製品名	スクロールマウス	3 ボタンマウス	スクロールマウス
形態	機械式 2 ボタン スクロール機能付き	光学式 3 ボタン	光学式 2 ボタン スクロール機能付き
入力電圧	DC5V±10%	DC5V±10%	DC5V±10%
消費電力	25mA(MAX)	100mA(MAX)	100mA(MAX)
光学センサー部 解像度(Typ)		462DPI	500DPI
外形寸法 幅×奥行き×高さ mm	62.1×117×39.5	61.93×115.66 x37.61	39.5×117.0×62.1
質量	102g±25g	108g±25g	96g±6g
インターフェース	PS/2 Mini-DIN 6-pin	PS/2 Mini-DIN 6-pin	USB
ケーブル長	1850mm±50mm	1850mm±50mm	1850mm±100mm
備考	RoHS 対応	RoHS 対応	RoHS 対応

2.外観図

■キーボード

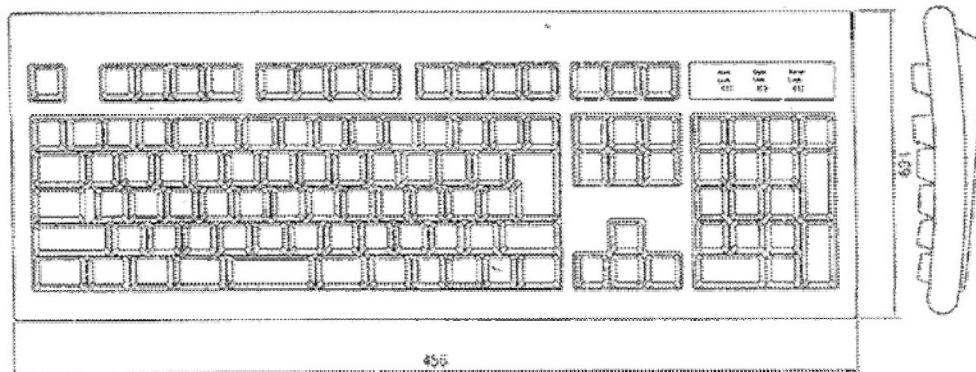
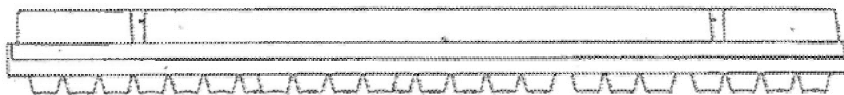

109型キーボード(W) [N8052-FS07]

外形寸法 : 456(W)×169(D)×40 (H) mm (スタンド含まず)

ケーブル長 : 1800 mm

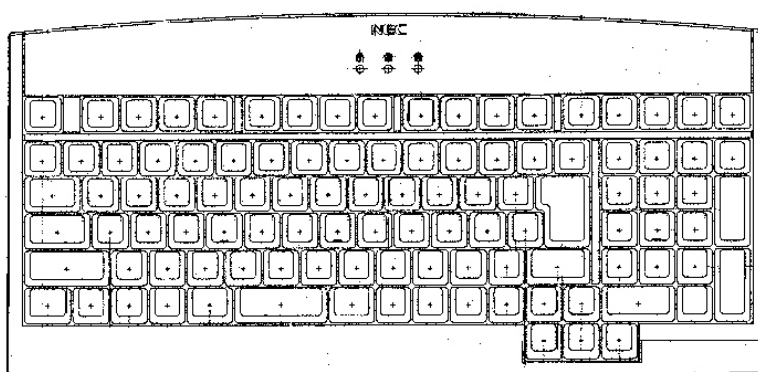
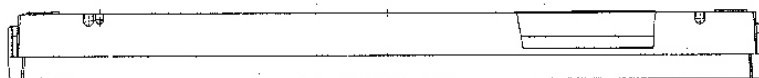

小型キーボード[N8052-FS02A]

外形寸法 : 382.00(W)×188.36(D)×34.96 (H) mm (スタンド含まず)

ケーブル長 : 1500mm±200mm

■マウス

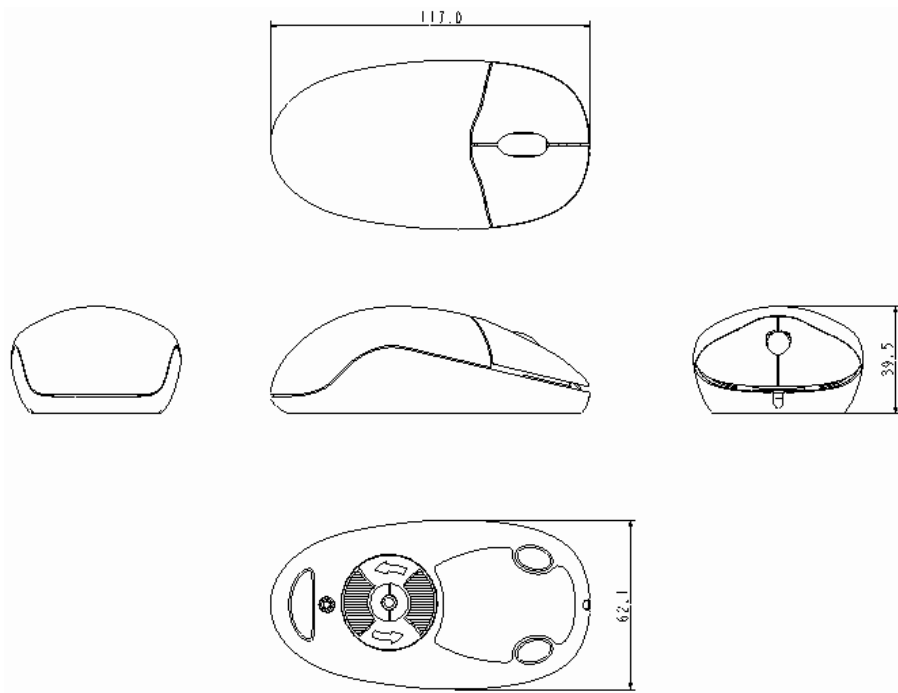

スクロールマウス[N8052-FS05A]

外形寸法 : 62.1(W)×117(D)×39.5(H) mm

ケーブル長 : 1850±50mm

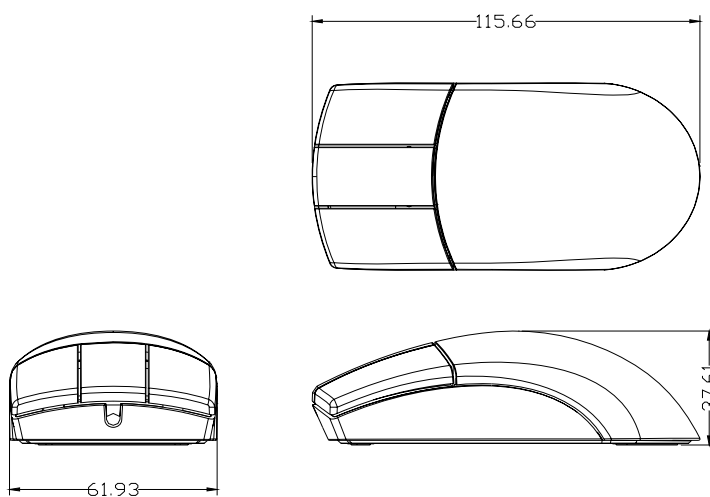

3ボタンマウス[N8052-FS06]、[N8052-01]

外形寸法 : 61.93(W)×115.66(D)×37.61(H) mm

ケーブル長 : 1850±50mm

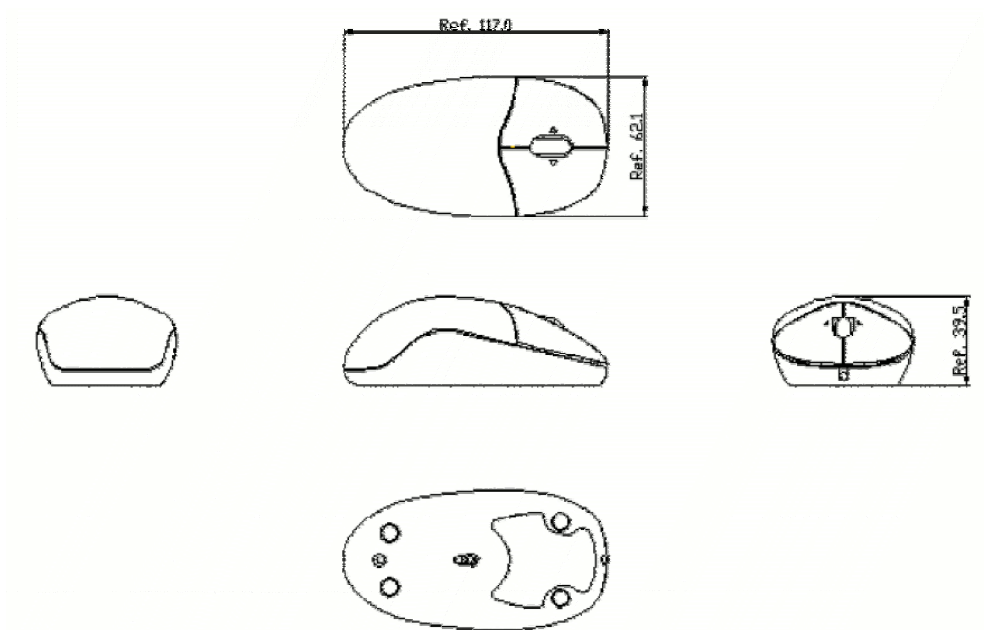

スクロールマウス[N8052-FS08]、[N8052-02]

外形寸法 : 39.5(W)×117.0(D)×62.1(H) mm

ケーブル長 : 1850±100mm