

大切に保管してください

# N8503-44

## ディスクアレイコントローラ ハードウェアセットアップガイド

### 1. まえがき

このたびは、本製品をお買い上げいただきましてまことにありがとうございます。本製品の使用につきましては、基本処理装置に添付の取扱説明書および本製品に添付の各種説明書をお読みの上、作業を行ってください。説明書および本書を無視して作業を進めると、火傷やけがをするおそれがあります。また、本製品を使用する前に、「2. 安全上の注意」を必ずお読みください。

本書は、ディスクアレイコントローラを基本処理装置へ組み込む際の注意事項や取り付け方法を記載していますので、本書をお読みになってから「ディスクアレイコントローラ 取り扱いの手引き」を読んでください。

#### 商標について

WindowsおよびWindows NT、MS-DOSは米国Microsoft Corporationの米国およびその他の国における登録商標です。



NetWareは米国Novell, Inc.の登録商標です。

---



本書の内容は予告なく変更することがあります。







## 2. 安全上の注意 必ずお読みください

この説明書では、絵表示と注意文によって本製品の使用者が安全にお使いいただくためのご注意を表示しています。絵表示は使用者が表示を無視することによって生じるおそれのある内容を次のように区分しています。内容をよく理解してから本文をお読みください。

 <b>警告</b>	指示を守らないと人が死亡する、または重傷を負うおそれがある内容を示しています。
 <b>注意</b>	指示を守らないとけがをしたり財産に損害を受けるおそれがある内容を示しています。

守っていただく内容の種類を絵表示で区別し、説明しています。

	気をつけていただきたい「注意喚起」内容です。
	してはいけない「禁止」内容です。
	必ず実行していただく「強制」内容です。

 <b>注意</b>	
本製品を基本処理装置に取り付けた後、万一、煙、異臭、異音などが生じた場合は、ただちに装置のPOWERスイッチをOFFにして電源プラグをコンセントから抜いてください。その後、販売店にご連絡ください。そのまま使用すると火災の原因となります。	 <b>禁止</b>
本書に指示がない限り、絶対に分解・修理・改造を行わないでください。装置が正常に動作しなくなるばかりでなく、感電や火災の危険があります。	 <b>禁止</b>
本製品を基本処理装置のPCIバススロットに接続するときは、確実に差し込んでください。中途半端に差し込むと、感電や火災のおそれがあります。	 <b>強制</b>
本製品を火や水に近づけないでください。本製品には、リチウム電池が取り付けられています。リチウム電池は火に近づけたり、水に浸けたりすると爆発するおそれがあります。	 <b>禁止</b>
本製品をExpress5800シリーズ以外で使用しないでください。NECが指定していない装置、インタフェースケーブルを使用したために起きた故障については、その責任を負いかねますのでご了承ください。	 <b>禁止</b>
本製品にはリチウム電池が搭載されています。ディスクアレイコントローラを廃棄する際に、分別廃棄が必要となることがあります。詳しくは各自治体にお問い合わせください。(本製品に取り付けられている電池の位置については「ディスクアレイコントローラ取り扱いの手引き」を参照してください。 )	 <b>強制</b>

# 目次

1. まえがき .....	1
2. 安全上の注意  必ずお読みください .....	2
3. 構成品一覧 .....	5
4. ディスクアレイコントローラのハードウェアセットアップ .....	6
4-1 ディスクアレイコントローラの基本処理装置への取り付け .....	7
4-2 ケーブルの接続 .....	8
5. ディスクアレイコントローラの譲渡について .....	11
6. 保証について .....	11



### 3. 構成品一覧

梱包箱には、以下のものが入っています。確認してください。

項	品名	指定番号	数量	備考
①	DAC960PTL	136-273579-101	1	
②	Global Array Manager (Windows NT版)、自動クリーンアップツール	804-085014-042	1	ユーティリティソフトウェアパッケージ
③	Driver/Utility添付品	808-882328-114	1	ユーティリティソフトウェアパッケージ
④	保証書	808-883261-001	1	
⑤	取り扱いの手引き	808-883891-001	1	
⑥	ハードウェアセットアップガイド	808-883891-002	1	本書

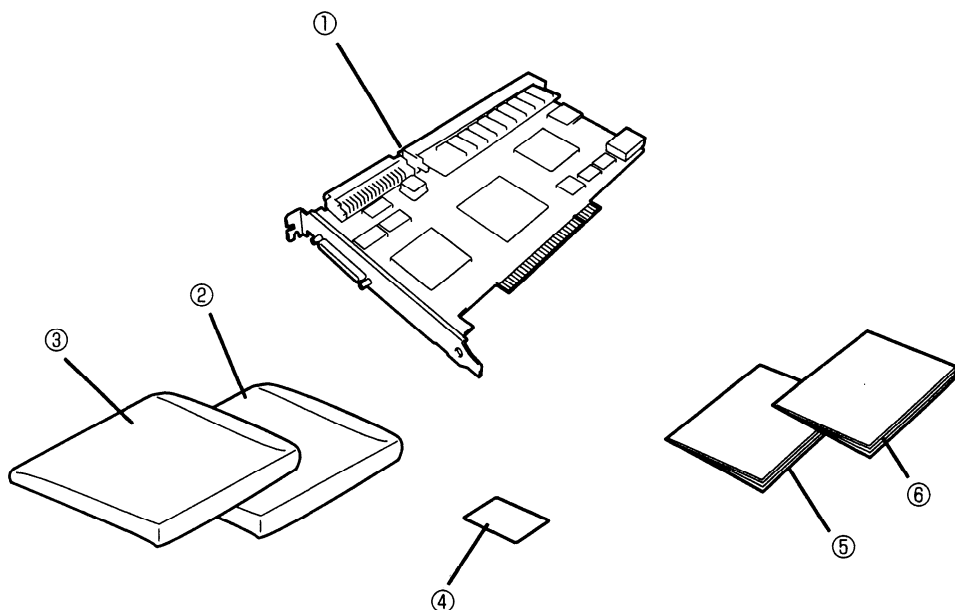

## 4. ディスクアレイコントローラのハードウェアセットアップ

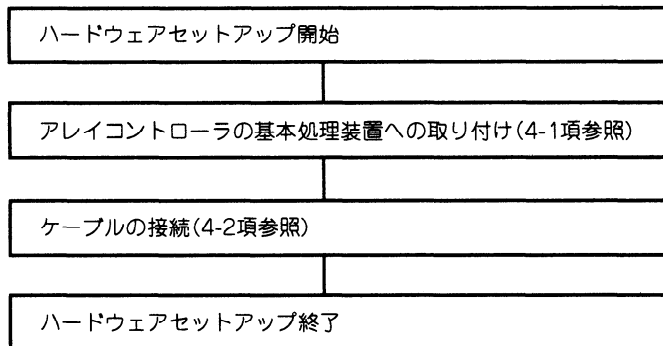

次の手順に従って、ディスクアレイコントローラを基本処理装置に取り付けます。作業の前に基本処理装置に添付されている取扱説明書もお読みになり、作業を行ってください。

### <セットアップフロー>



## 4-1 ディスアレイコントローラの基本処理装置への取り付け

- 1 基本処理装置の電源をOFF(Powerランプ消灯)にして、電源コードをコンセントから引き抜きます。

 <b>注意</b>
ディスクアレイコントローラを基本処理装置へ取り付ける際には、必ず電源コードをコンセントから抜いて行ってください。電源コードを接続したまま取り付けを行うと感電するおそれがあります。 

- 2 ディスクアレイコントローラに取り付けるPCIコネクタの位置を確認し、PCIのブラケットを取り外します。

<ul style="list-style-type: none"><li>● 本アレイコントローラはExpress5800/110La、およびExpress5800/120LaのPCIボードスロット#4には取り付けることができません。</li><li>● Express5800/120Laに本アレイコントローラと以下のオプションボードを併せて取り付ける場合は、本アレイコントローラをPCIボードスロット番号の小さい方に取り付けてください。<ul style="list-style-type: none"><li>— N8503-42 SCSIコントローラ</li><li>— N8504-40 100BASE-TX接続ボード</li><li>— N8504-40A 100BASE-TX接続ボード</li></ul></li></ul> <p>基本処理装置によって取り付けることができるPCIスロットが異なります。取り付けを行う前に基本処理装置に添付されている取扱説明書をお読みになり、確認してください。</p>
-----------------------------------------------------------------------------------------------------------------------------------------------------------------------------------------------------------------------------------------------------------------------------------------------------------------------------------------------------------------------------------------------------------------------------------------------------------------------------

- 3 ディスクアレイコントローラを基本処理装置のPCIボードスロットへしっかりと押し込んで取り付けます。



## 4-2 ケーブルの接続

本ディスクアレイコントローラには、ケーブルが添付されておりません。接続対象により使用するケーブルは異なります。

- 基本処理装置内蔵のHDDに接続する場合

<接続対象> 基本処理装置内蔵HDD

基本処理装置に添付のSCSIケーブルをディスクアレイコントローラの内部SCSIコネクタへ接続します。

 <b>注意</b>	
ケーブルを接続する前に、ケーブルコネクタが破損していたり、コネクタピンが曲がっていたりしていないことを確認してください。破損したコネクタやケーブル、またはピンの曲がったコネクタを使用するとショートにより発煙の原因となることがあります。	
SCSIケーブルは、しっかり挿入してください。しっかり挿入せずに使用すると、ショートにより発煙するおそれがあります。	

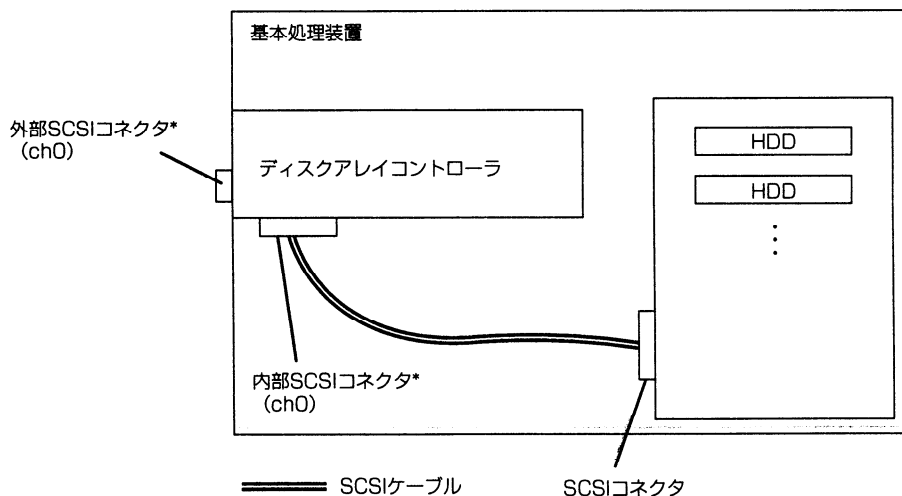



\* 内部SCSIコネクタch0と外部SCSIコネクタch0はそれぞれ共通のSCSIコントローラを使用しています。したがって、外部SCSIコネクタch0と内部SCSIコネクタch0は同時に接続できません。



- 外付けのDisk増設筐体に接続する場合

<接続対象> N8590-05/13 Disk増設筐体、N8541-06/12 Disk増設ユニット

外部SCSIコネクタに接続します。SCSIケーブルはしっかり挿入し、両端をネジで固定してください。使用するSCSIケーブルは、「K208-38C(xx) SCSIケーブル0」です。別途お買い求めください。

 <b>注意</b>	
指定以外のSCSIケーブルは使用しないでください。指定外のケーブルを使用すると、ショートにより発煙するおそれがあります。	
ケーブルを接続する前に、ケーブルコネクタが破損していたり、コネクタピンが曲がっていたりしていないことを確認してください。破損したコネクタやケーブル、またはピンの曲がったコネクタを使用するとショートにより発煙の原因となることがあります。	

1枚のディスクレイコントローラの外部SCSIコネクタch0を使用して接続できるDISK増設筐体は1台です。

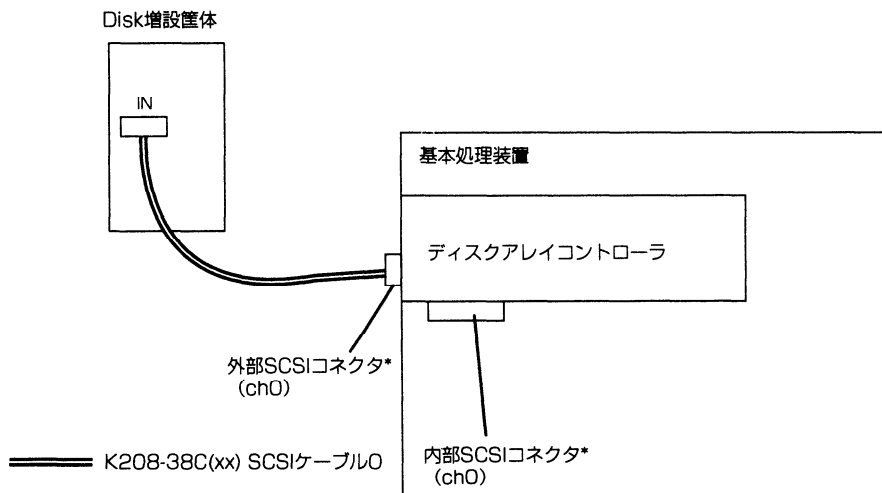

\* 内部SCSIコネクタch0と外部SCSIコネクタch0はそれぞれ共通のSCSIコントローラを使用しています。したがって、外部SCSIコネクタch0と内部SCSIコネクタch0は、同時に接続できません。

以上で、ハードウェアのセットアップは終了です。

ディスプレイコントローラの仕様、運用時の注意事項等は、添付の「ディスプレイコントローラ 取り扱いの手引き」に記載されていますので、よくお読みになり、使用してください。

また、ソフトウェアのインストールは、添付の「セットアップ補足手順書」、「セットアップカード」および基本処理装置に添付されている「Express5800シリーズ ユーティリティセットアップガイド」をお読みください。

## 5. ディスクアレイコントローラの譲渡について

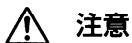

本ディスクアレイコントローラを譲渡する場合は本書や他の説明書、およびソフトウェアを一緒にお渡してください。



## 6. 保証について

本ディスクアレイコントローラには保証書が添付されています。保証書は販売店で所定事項を記入しますので、記載内容を確認の上、大切に保管してください。

# NEC

**N8503-44 ディスクアレイコントローラ  
ハードウェアセットアップガイド**

1999年 1月 第2版  
808-883891-002-1